

CX Plus True Wireless

True Wireless sztereó fülhallgató

Modell: CXPLUSTW1, CXPLUSTW1 R, CXPLUSTW1 L, CXPLUSTW1 C

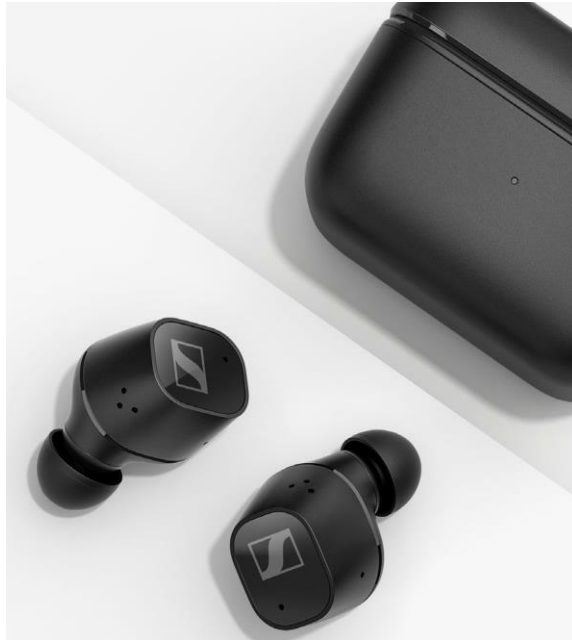

Használati útmutató

Használd a keresési funkciót, a navigációt (balra) vagy az alábbi linkeket:

Használatbavétel előtt

„Termék áttekintése”

„Első lépések”

„A fülhallgató használata”

„GYIK/Hibaelhárítás”

„Műszaki jellemzők”

 **SENNHEISER**

Sennheiser electronic GmbH & Co. KG

www.sennheiser.com

Verziószám: 09/21 A01



Audio Partner Kft.

HU-2040 Budaörs, Építők útja 2-4.



www.audiospecialista.hu

Fontos biztonsági intézkedések



- Kérjük, a termék használatbavétele előtt olvasd végig figyelmesen az útmutatót.
- Harmadik félnek a terméket mindig az útmutató kíséretében add át.
- Ne használd a terméket, amennyiben az nyilvánvalóan hibás vagy hangos, szokatlan (fütyülő vagy sípoló) hangot ad ki magából.
- A terméket csak olyan környezetben használd, ahol megengedett a Bluetooth® vezeték nélküli átvitelt alkalmazó eszközök használata.

Az egészségkárosodás és a balesetek megelőzése

- Kíméld hallásod, tartózkodj a magas hangerőszintektől. Ha a fülhallgatót hosszú ideig magas hangerővel használod, tartós halláskárosodás léphet fel. A Sennheiser fülhallgatók alacsony és közepes hangerőnél is rendkívül jól szólnak. 
- Ne helyezd a fülrészeket túl mélyen a hallójáratba, és sohasem használj azokat a fülgumik nélkül. A fülrészeket mindig lassan és óvatosan húzd ki a hallójáratból.
- A termék erős állandó mágneses mezőt hoz létre, amely veszélyes interferenciát okozhat szívritmus-szabályozó, beépített defibrillátor, illetve egyéb implantátumok használata esetén. Tarts fenn legalább 10 cm-es távolságot a mágnest tartalmazó alkotóelemek (fülrészek és töltőtök) és az implantátumok között. 
- A balesetek kivédése érdekében tartsd a terméket, a kiegészítőket és a csomagolást gyermekek és háziállatok által el nem érhető helyen. A kisebb részek esetleg felszippanthatók, illetve lenyelhetők.
- Ne használd a terméket különös figyelmet igénylő helyzetekben (pl. forgalomban). A termék aktív zajkioltás funkciója miatt a környezeti zaj nem hallható, illetve drasztikusan megváltozik a figyelmeztető hangjelzések észlelhetősége.

A termék károsodásának és hibás működésének megelőzése

- A korrózió, illetve a deformálódás megelőzése érdekében a terméket tartsd mindig szárazon és ne tedd ki szélsőséges hőmérséklet hatásának (hajszárító, fűtőberendezés, tartós napsütés stb.). A normál üzemi hőmérséklet 0–40 °C között mozog.
- A hangos, szokatlan (fütyülő vagy sípoló) zaj elkerülése és a megfelelő zajkioltás érdekében ne takard el a fülrészek külső felén található aktív zajkioltó mikrofon nyílásait.
- Csak a Sennheiser által forgalmazott vagy ajánlott tartozékokat/kiegészítőket/alkatrészeket használd.
- A tisztításhoz csak puha, száraz törlőruhát használj.

A lítium-ion újratölthető akkura vonatkozó biztonsági intézkedések



FIGYELMEZTETÉS

Helytelen kezelés esetén az újratölthető elemek szivároghatnak. Szélsőséges esetekben az akku:

- felrobbanhat,
- kigyulladhat,
- túlhevülhet, vagy
- füst, illetve gáz távozhat belőle.

	Csak a Sennheiser által ajánlott újratölthető elemeket/akkukat és töltőket használd.
	Csak +10–40 °C külső hőmérséklet-tartománynál töltsd a terméket/újratölthető akkukat.
	Ne engedd, hogy a termék/újratölthető akkuk hőmérséklete 70 °C fölé emelkedjen. Ne tedd ki a terméket/újratölthető akkukat közvetlen napfény hatásának, illetve ne dobd azokat a tűzbe.
	Akkor is töltsd rendszeresen (kb. 3 havonta) a terméket/újratölthető akkukat, ha a terméket hosszabb ideig nem használod.
	Az újratölthető akkuval működő eszközöket használat után kapcsolj ki.
	A beépített újratölthető akkukat tartalmazó hibás termékeket speciális gyűjtőkbe dobd, vagy juttasd vissza a gyűjtéssel foglalkozó kereskedőhöz.

Megjegyzések a fülhallgató vízbeszivárgás elleni védetségéről

A fülhallgató IPX4 védetségű besorolással rendelkezik, ami azt jelenti, hogy védett a víz behatolása ellen (védelmi osztály a nemzetközi védetségjelölés (IP-kód), IEC 60529 szabvány szerint, laboratóriumi körülmények között tesztelve).

A fülhallgató például esőben is használható. Azonban nem védett vízbe merítés vagy a zuhanyzóban történő viselés ellen. Tartós vizes/nedves közegben a behatolás elleni védetség csökkenhet, és a termék károsodhat.

Nedves fülhallgatót soha ne tölts. Töltés előtt töröld teljesen szárazra a nedves fülrészeket.

A töltőtök fröccsenő víz ellen nem védett. Mindig tartsd szárazon a töltőtöket.

Az adatgyűjtésre és -feldolgozásra, valamint a firmware frissítésekre vonatkozó információk

Ez a termék olyan egyedi beállításokat tárol el, mint pl. a hangerőre, hangzásprofilokra, illetve a párosított eszközök Bluetooth-kapcsolatára vonatkozó adatok. Ezek az adatok a termék működéséhez szükségesek és nem kerülnek továbbításra a Sennheiser vagy a Sennheiser által megbízott vállalatok számára, továbbá feldolgozásra sem kerülnek.

A „Sennheiser Smart Control” alkalmazás segítségével internetkapcsolaton keresztül ingyenesen frissíthető a termék firmware-je. Ha olyan eszközzel csatlakozunk az internethez, amelyre telepítve van az alkalmazás, a megfelelő firmware frissítések beszerzése érdekében a következő adatok kerülnek automatikusan átvitelre és feldolgozásra a Sennheiser szerverein: hardverazonosító, hardververzió száma, a termék firmware-verziója, operációs rendszer típusa (Android, iOS) és verziója, valamint az alkalmazás verziója. Az adatok csak a megadott módon kerülnek felhasználásra, és nem kerülnek véglegesen tárolásra.

Ha nem szeretnéd, hogy ezeket az adatokat továbbadják és feldolgozzák, ne csatlakozz az internethez.

Rendeltetésszerű használat/Felelősség

Ezt a fülhallgatót Bluetooth-kompatibilis eszközök tartozékeként tervezték. A Bluetooth vezeték nélküli technológián keresztül vezeték nélküli audio kommunikációhoz (pl. zenelejátszáshoz és telefonbeszélgetésekhez) használható.

A helytelen használat azt jelenti, hogy a terméket a vonatkozó termékdokumentációban nem említett alkalmazásokhoz használod.

A Sennheiser nem vállal felelősséget a termék vagy annak kiegészítőinek rongálása vagy a helytelen használata miatt fellépő károkért.

A Sennheiser nem vállal felelősséget azon USB eszközök meghibásodásáért, melyek nem felelnek meg az USB eszközökre vonatkozó előírásoknak. A Sennheiser nem vállal felelősséget az akku lemerülése, az elhasználódott akku, illetve a Bluetooth átviteli hatótávolságának túllépése miatt fellépő kapcsolatszakadásért.

Kérjük, a termékek üzembehelyezése előtt tekintsd át a felhasználási ország vonatkozó előírásait.

Csomag tartalma

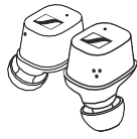

Jobb oldali (R) fülrész (CXPLUSTW1 R) és bal oldali (L) fülrész (CXPLUSTW1 L)



Töltőtök (modell: CXPLUSTW1 C) beépített tölthető akkuval a fülrészekhez



USB töltőkábel USB-C és USB-A csatlakozóval, Hosszúság kb. 0,25 m



Szilikon fülgumik (XS, S, M (gyárilag felhelyezve) és L méret)



Gyors üzembehelyezési útmutató



Biztonsági útmutató

Online a következők érhetők el:

- jelen részletes használati útmutató és további információk (www.sennheiser.com/download)
- A Sennheiser Smart Control alkalmazás a fejhallgató konfigurálásához és további funkciókhoz: (www.sennheiser.com/smartcontrol)



A kiegészítők listája a www.sennheiser.com weboldal CX Plus True Wireless termékoldalán található. Lépjen kapcsolatba a helyi Sennheiser partnerrel: www.sennheiser.com/service-support.

Termék áttekintése

Töltőtök

Modell: CXPLUSTW1 C

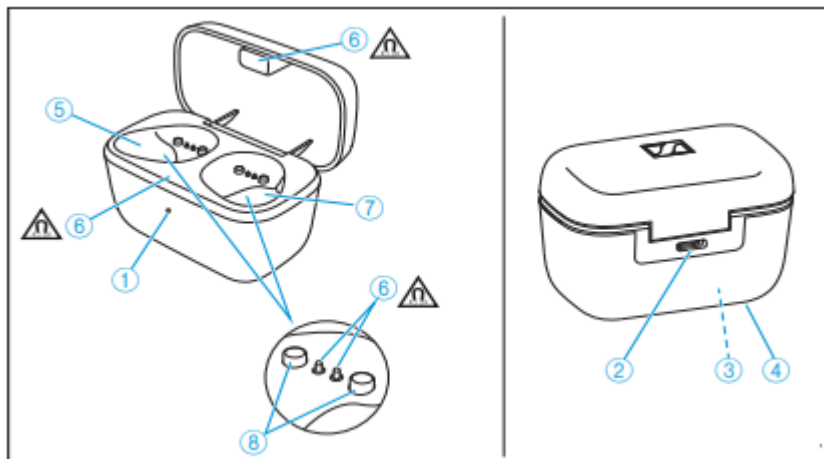

- ① LED megjeleníti a töltőtök vagy a (töltőtökbe helyezett) fülrészek akkujának töltési folyamatát/töltöttségi szintjét
- ② USB-C csatlakozó bemenet az újratölthető akkuk töltéséhez
- ③ Beépített újratölthető akku a fülhallgató menet közbeni töltéséhez
- ④ Adattábla
- ⑤ Töltőrekesz a bal oldali (L) fülrész számára
- ⑥ Mágneses tartók
- ⑦ Töltőrekesz a jobb oldali (R) fülrész számára
- ⑧ Töltőérintkezők

Fülrészek

Modell: CXPLUSTW1 R és CXPLUSTW1 L

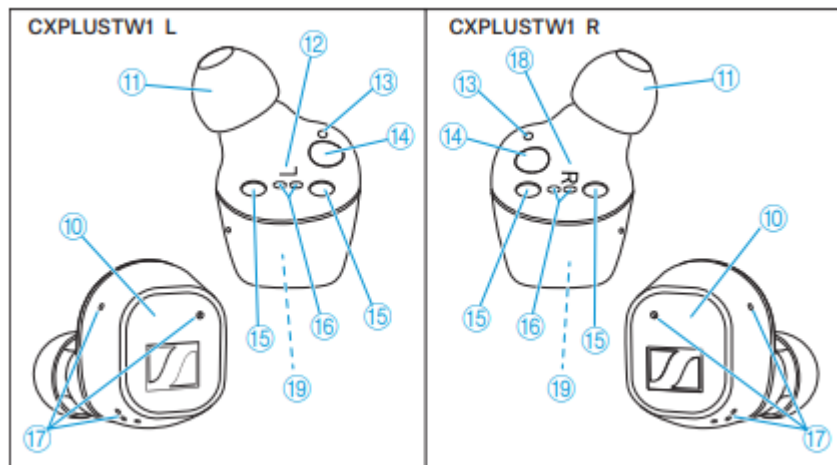

- ⑩ Érintésre működő vezérlőpanel
- ⑪ Cserélhető szilikon fülgumik
- ⑫ Baloldali L fülrész
- ⑬ Állapotjelző LED
- ⑭ Infravörös érzékelő
- ⑮ Mágneses tartók
- ⑯ Töltőérintkezők
- ⑰ Mikrofonok az aktív zajkioltáshoz (ANC), a környezeti zaj érzékeléséhez (*Transparent Hearing* (hangáteresztés) funkció) és a telefonhívásokhoz
- ⑱ Jobboldali R fülrész
- ⑲ Beépített újratölthető akku

A töltőtök LED-kijelzéseinek áttekintése

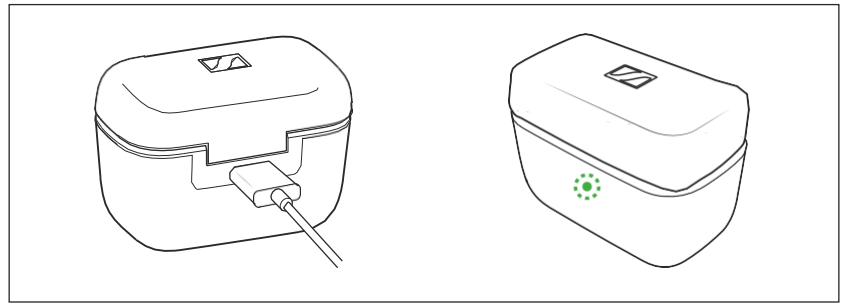



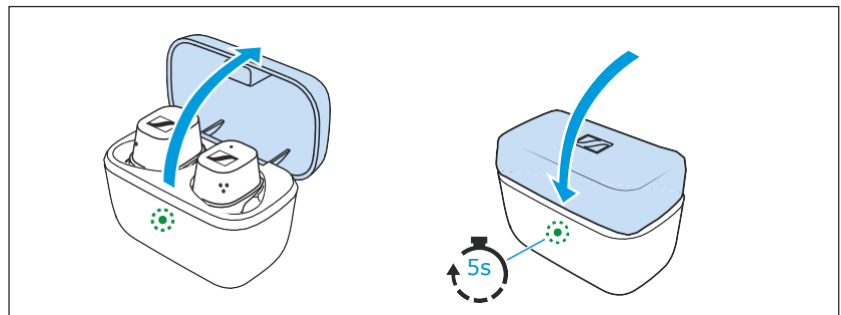

USB-kábel csatlakoztatásakor a töltőtök LED-je folyamatosan kijelzi a töltési folyamatot:

LED		Töltőtök behelyezett fülrészekkel EGYÜTT	Töltőtök behelyezett fülrészek NÉLKÜL
	sárgán pulzál	... a fülrészek és a töltőtök töltése folyamatban van	... a töltőtök töltődik
	zölden világít	... a fülrészek és a töltőtök teljesen fel vannak töltve	... a töltőtök teljesen fel van töltve
	pirosan villog	... töltési hiba/akkuhiba észlelhető legalább az egyik fülrészben (> 33)	... töltési hiba/akkuhiba észlelhető a töltőtökben (> 33)



Ha felnyitod a töltőtök fedelét, és nincs csatlakoztatva USB-kábel, a töltőegység LED-je kijelzi az akku töltöttségi szintjét vagy a fülrészek töltési folyamatát: Ha lecsukod a töltőtök fedelét, a LED 5 mp. elteltével kikapcsol.







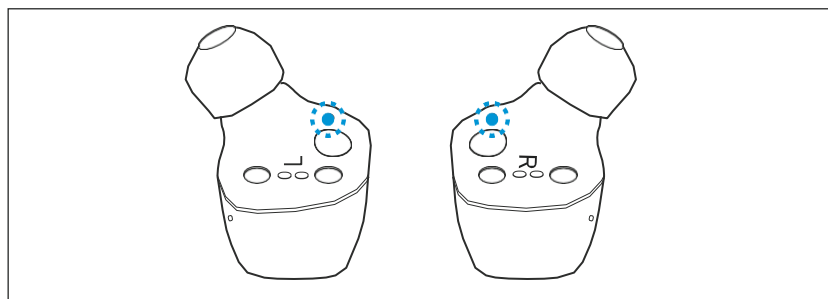

LED		Töltőtok behelyezett fülrészekkel EGYÜTT	Töltőtok behelyezett fülrészek NÉLKÜL
	zölden világít	... a fülrészek teljesen fel vannak töltve, és a töltőtok még legalább egy teljes ciklust képes tölteni	... a töltőtok teljesen fel van töltve
	sárgán pulzál	... a fülrészek a töltőtok újratölthető akkuján keresztül töltődnek	–
	sárgán világít	... a fülrészek teljesen fel vannak töltve, a töltőtok viszont már nem képes egy teljes következő ciklust tölteni	... a töltőtok töltöttségi szintje 50% alatt van
	pirosan világít	... a fülrészek újratölthető akkujai és a töltőtok teljesen le vannak merülve	... a töltőtok újratölthető akkuja le van merülve
	pirosan villog	... töltési hiba/akkuhiba észlelhető legalább az egyik fülrészben (> 33)	... töltési hiba/akkuhiba észlelhető a töltőtokban (> 33)

i Ha a LED nem világít:

- Tisztítsd meg az érintkezőket a fülrészekben és a töltőtokban (> 32).
- Töltsd fel a fülrészek és a töltőtok akkujait, amíg a LED újra világítani nem kezd (> 14).

A fülrészek LED-kijelzéseinek áttekintése



LED		Jelentés; a fülrészek...
	kb. 1 percig piros-kéken villog	... Bluetooth párosítási üzemmódban van
	kéken villog 3-szor	... párosítása vagy a Bluetooth párosítás sikeres
	pirosan villog 3-szor	... párosítása vagy a Bluetooth párosítás sikertelen
	kéken világít	... Bluetooth kapcsolaton keresztül csatlakoznak egy eszközhöz
	pirosan világít	... nem csatlakozik Bluetooth-on keresztül egyetlen eszközhöz sem, vagy a kapcsolat megszakadt
	pirosan villog – gyorsan	... az akku majdnem lemerült
	pirosan villog – lassan	... rendszerhibe – indítsd újra a rendszert (> 34)
	kb. 1 percig piros-zölden villog	... fülrész-párosítási üzemmódban vannak (a jobb és a bal oldali fülrész párosítása)

 Amikor a fülrészeket a füledbe helyezed, a fülrészek LED-jei automatikusan elalszanak.

Hangüzenetekkel kapcsolatos megjegyzések

A fülhallgató hangutasításokkal jelzi az egyes történéseket (a táblázatban látható néhány példa). A Smart Control alkalmazás segítségével módosíthatod a hangüzenetek nyelvét, választhatsz a hangüzenetek és a sípoló hangjelzések között, illetve néhány kivételtől eltekintve kikapcsolhatod az állapotüzeneteket (pl. lemerült akku jelzése).

Beszédhangos üzenet	Jelentés/a fülrészek...
„Power on”	... be vannak kapcsolva
„Power off”	...ki vannak kapcsolva
„Connected”	... Bluetooth-on keresztül csatlakoznak
„No connection”	... Bluetooth-on keresztül nincs kapcsolat
„Pairing”	... Bluetooth párosítási üzemmódban vannak
„Pairing cancelled”	... Bluetooth párosítása törlésre került
„Pairing successful”	... Bluetooth párosítása sikeres
„Pairing failed”	... Bluetooth párosítása sikertelen
„Recharge headset”	... akkuja majdnem lemerült. Töltsd újra a tölthető akkut.
„Call rejected”	Bejövő hívás elutasítása
„Call ended”	Beszélgetés befejezve
„Volume min”	... hangereje minimumra van állítva
„Volume max”	... hangereje maximumra van állítva

Első lépések

1. A fülhallgató és a töltőtök „felébresztése” és az akkuk feltöltése

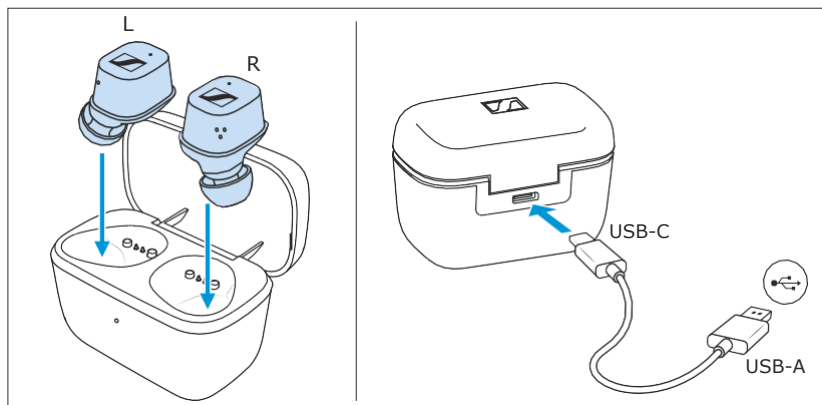

Szállításkor a fülhallgató és a töltőtök akkumulátorai alvó üzemmódban vannak, és egy áramforráshoz történő csatlakoztatással lehet felébreszteni azokat.

- Helyezd be a fülrészeket a töltőtökbe.
- Csatlakoztasd az USB-C kábelt a töltőtökhöz és egy USB-áramforráshoz (> 14).

A fülrészek és a töltőtök felébrednek és megkezdődik az akkuk töltése. A fülrészek most már használatra készek.

2. Megfelelő fülgumik kiválasztása a fülrészek optimális illeszkedéséhez

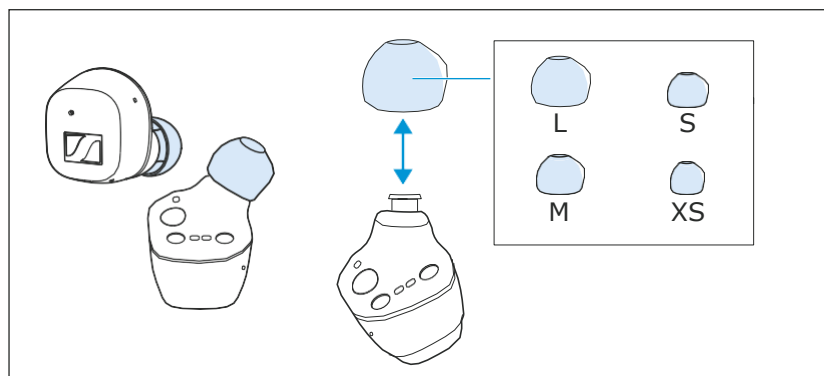

Az érzékelt hangminőség – a fülhallgató mélyhang-visszaadását és maximális zajkioltó képességét is beleértve – nagymértékben függ a fülrészek megfelelő illeszkedésétől.

- Próbáld ki, hogy mely méretű fülgumi biztosítja számodra a legjobb hangminőséget és a legkényelmesebb viseletet.
- 4 különböző méretű fülgumi közül választhatsz: XS, S, M és L (> 20).

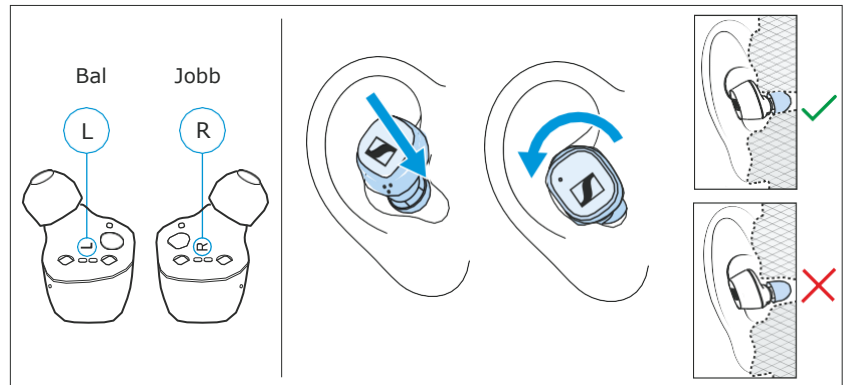

- Tedd a jobb fülrészt a jobb, a bal fülrészt pedig a bal füledhez.
- Helyezd a fülsbe a fülrészeket kissé ferde szögben, majd óvatosan elfordítva rögzítsd azokat a hallójáratban úgy, hogy tökéletesen, mindamellett kényelmesen illeszkedjenek.

3. A fülhallgató csatlakoztatása Bluetooth-eszközhöz

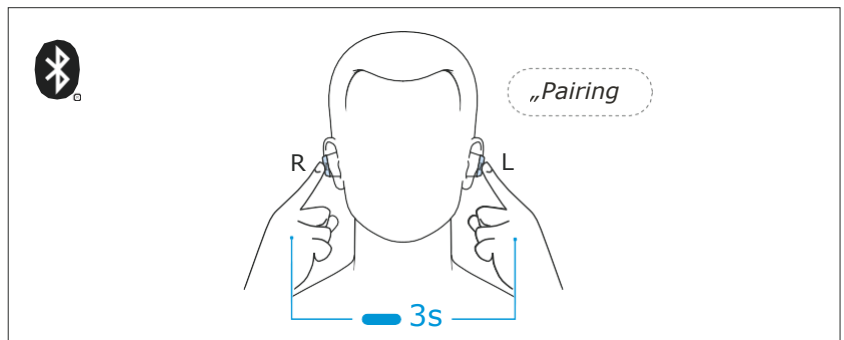

Csatlakoztasd a fülhallgatót okostelefonodhoz Bluetooth kapcsolaton keresztül (> 16).

4. A Smart Control alkalmazás telepítése az okostelefonra

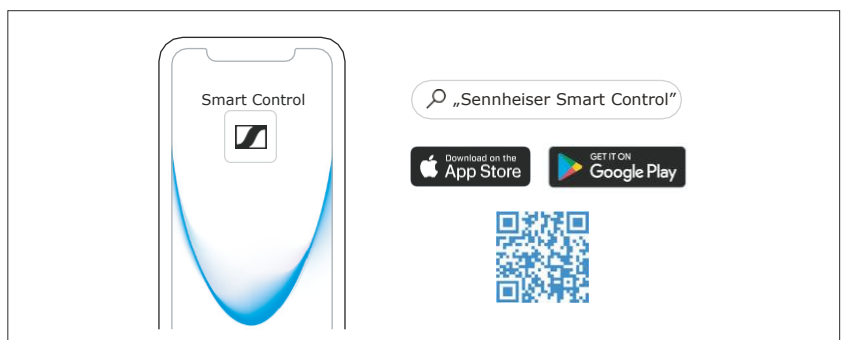

A Sennheiser Smart Control alkalmazás lehetővé teszi a fülhallgató összes funkciójának és beállításának használatát, valamint pl. a hangszín tetszés szerinti szabályozását az EQ segítségével (> 19).

A fülhallgató használata

Információk az akkuról, a töltési folyamatról és az első használatról

A fülrészek és a töltőtök is rendelkezik egy-egy beépített akkuval. A töltőtökben töltés közben is biztonságosan tárolhatod a fülrészeket.

Újratölthető akku	Üzemidő teljesen feltöltött akkumulátorokkal
Fülrészek	kb. 8 óra (tesztfeltételek: iPhone készülék 1 m-es távolságon belül, Bluetooth AAC kodek, 50%-os hangerőszint, EQ-beállítások nélkül)
Fülrészek és töltőtök	kb. 24 óra (a fülhallgatók akár 2 további töltési ciklusa a töltőtökon keresztül)

Szállításkor a fülhallgató és a töltőtök akkumulátorai alvó üzemmódban vannak, és egy áramforráshoz történő csatlakoztatással lehet felébreszteni azokat. A Sennheiser azt javasolja, hogy az első használatot megelőzően megszakítás nélkül egy teljes töltési cikluson keresztül töltsd fel a fülrészeket és a töltőtöket.

A töltőtök és a fülrészek teljes töltési ciklusa kb. 1,5 órát vesz igénybe. A gyorsöltés funkció 10 percnyi töltést követően kb. 1 óra lejátszási időt biztosít.

A Sennheiser a fejhallgató töltéséhez a mellékelt USB-kábel és egy kompatibilis szabványos USB-tápegység használatát javasolja.

Ha az áramforráshoz csatlakoztatott USB-kábel a töltőtökhöz is csatlakozik, a töltőtök akkuja töltődik. Ha a fülrészek a töltőtökbe vannak helyezve, akkor egyidejűleg azok akkuja is töltődik. A töltőtök LED-je a töltöttségi állapotot mutatja (> 8).

Amikor a fülrészek akkujának töltöttsége kritikus szintre csökken, egy hangüzenet figyelmeztet a headset újratöltésére („Recharge headset”).

A töltőtök akkujának töltöttségi állapotát a töltőtökon található LED mutatja (> 8).

A fülrészek és a töltőtök újratölthető akkujának töltése

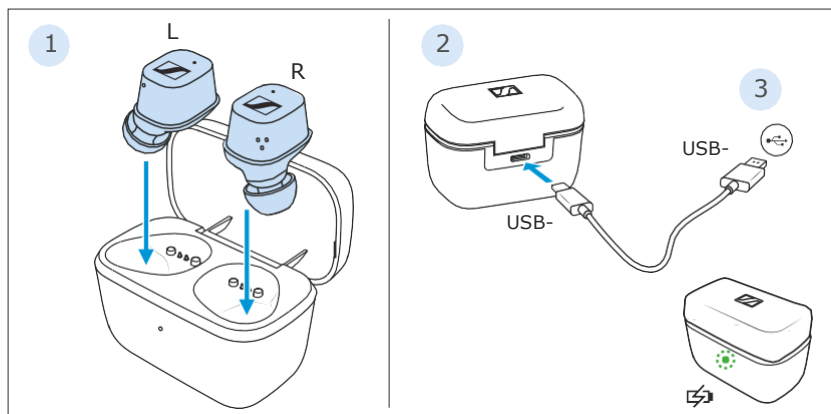

1. Az enyhe mágneses ellenállást kifejtő töltőtököt felnyitva helyezd a bal fülrészt a bal oldali töltőrekeszbe, a jobb fülrészt pedig a jobb oldali töltőrekeszbe. A fülrészeket mágnes húzza be a töltőrekeszekbe.
2. Csatlakoztasd az USB-kábel USB-C csatlakozóját a töltőtök USB-C aljzatához.
3. Csatlakoztasd az USB-A csatlakozót az USB-áramforrás megfelelő aljzatához (külön kell megrendelni). Ellenőrizd, hogy az USB-áramforrás csatlakoztatva van-e az elektromos hálózathoz.

A fülrészek és a töltőtök újratölthető akkujainak töltése megkezdődik.

Ha a fülrészek nincsenek a töltőtökbe helyezve, csak a töltőtök akkumulátora töltődik.

A töltőtök LED-je a töltöttségi állapotot mutatja:

LED		Töltőtök behelyezett fülrészekkel EGYÜTT	Töltőtök behelyezett fülrészek NÉLKÜL
	sárgán pulzál	... a fülrészek és a töltőtök töltése folyamatban van	... a töltőtök töltődik
	zölden világít	... a fülrészek és a töltőtök teljesen fel vannak töltve	... a töltőtök teljesen fel van töltve
	pirosan villog	... töltési hiba/akkuhiba észlelhető legalább az egyik fülrészből (> 33)	... töltési hiba/akkuhiba észlelhető a töltőtökben (> 33)

i Ha a LED nem világít:

- Tisztítsd meg az érintkezőket a fülrészekben és a töltőtökben (> 32).
- Töltsd fel a fülrészek és a töltőtök akkujait (min. 30 percig), amíg a LED újra világítani nem kezd.

A fülhallgató csatlakoztatása Bluetooth-eszközhöz

A Bluetooth vezeték nélküli kapcsolat használatához mindkét eszközt (fülhallgatót és pl. okostelefont) regisztrálnod kell az okostelefon készülék-beállításain keresztül. Ezt a folyamatot párosításnak nevezzük.

Ha az említett lépésektől eltérő működést tapasztalsz, olvasd el az általad használt Bluetooth-eszköz használati útmutatóját is.



Ha a legelső töltést követően először kapcsolod be a fülhallgatót, akkor a fülrészek automatikusan Bluetooth párosítási üzemmódba kapcsolnak.

Információk a vezeték nélküli Bluetooth kapcsolatról

A fülhallgató kompatibilis a Bluetooth 5.0 szabvánnyal.

Ha a használt hangforrás támogatja a következő nagyfelbontású hangkódolási módszerek valamelyikét, a zene lejátszása automatikusan kiváló hangminőségben történik: aptX, aptx adaptive® vagy AAC. Ellenkező esetben a fülhallgató normál hangminőségben (SBC) játssza le a zenét.

A párosított eszközök a bekapcsolást követően azonnal létrehozzák a Bluetooth vezeték nélküli kapcsolatot, és használatra készek.

Bekapcsoláskor a fülhallgató megpróbál automatikusan kapcsolódni a legutóbb csatlakoztatott Bluetooth-eszközhöz. A fülhallgató akár 6 olyan Bluetooth-eszköz kapcsolati profilját is képes eltárolni, melyekkel előzetesen párosították. Egyszerre csak egy eszköztől lehet audiotartalmat lejátszani.

Ha a hetedik Bluetooth-eszközzel párosítod fülhallgatót, a legkevésbé használt Bluetooth-eszköz profilja kerül felülírásra. Ha újból a felülírt profilú Bluetooth eszközhöz szeretnél kapcsolódni, akkor újból párosítanod kell azt a fülhallgatóval.

A Smart Control alkalmazás segítségével megtekintheted a párosított eszközök listáját, továbbá az eszközök csatlakoztatását és leválasztását szelektíven is elvégezheted („Connections” (Kapcsolatok); > 17).

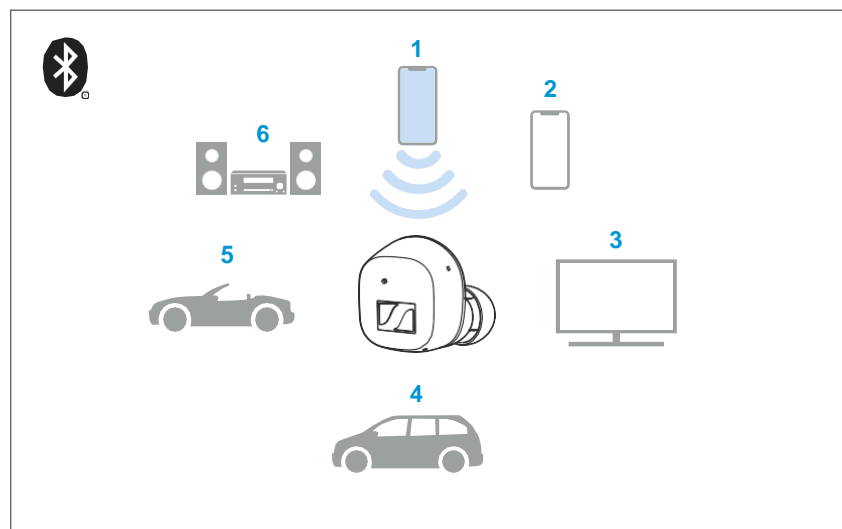



Párosított és csatlakoztatott Bluetooth-eszköz



Párosított Bluetooth-eszköz (jelenleg nincs csatlakoztatva)



A jobb és a bal oldali fülrész is vezeték nélküli Bluetooth kapcsolatot használ. Szállításkor a két fülrész párosítva van egymással. Ha másik fülrészt (pl. tartalék fülrészt) használasz, a két fülrészt is párosítani kell egymással (> 34).

A fülhallgató párosítása Bluetooth eszközzel

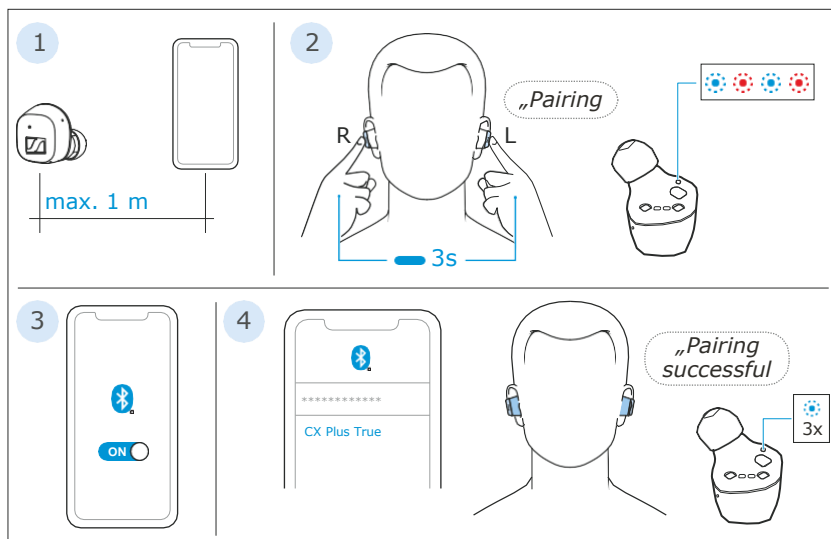

1. Vedd ki mindkét fülrészt a töltőtokból, majd helyezd be azokat a füledbe (> 20). A fülhallgató és a Bluetooth-eszköz közötti távolság ne haladhatja meg az 1 métert.
2. Egyszerre érintsd meg és 3 mp-ig tartsd lenyomva a jobb és bal oldali érintőpanelt, amíg meg nem hallod a „Pairing” (Párosítás) hangüzenetet és a hangjelzést.
A fülrészek LED-jei kéken és pirosan villognak. A fülrészek párosítás üzemmódban vannak.
3. Kapcsold be Bluetooth-eszközdön a Bluetooth kapcsolatot.
4. A Bluetooth-eszköz menüjében indítsd el az új Bluetooth-eszközök keresését.
Az okostelefon közelében található összes aktív Bluetooth-eszköz kijelzésre kerül.
A talált Bluetooth eszközök listájából válaszd ki a „CX Plus True Wireless” opciót. Szükség esetén írd be az alapértelmezett PIN kódot: „0000”.
Ha a párosítás sikeres volt, „Pairing Successful” (sikeres párosítás) hangüzenet hallható, és a fülrészek LED-jei 3x kéken villognak.

i Ha 1 percen belül nem jön létre kapcsolat, a párosítási folyamat megszakad és a fülhallgató készenléti üzemmódba kapcsol. Szükség esetén ismételd meg a fenti lépéseket.

Ha a fülhallgató nincs Bluetooth-eszközzel párosítva (a párosítási lista üres), a párosítási üzemmód folyamatosan aktív.

A kapcsolat átváltása párosított Bluetooth-eszközökre („Connections” funkció)

Ha a „Connections” funkció segítségével egy másik párosított Bluetooth-eszköze szeretnél átkapcsolni, a Smart Control alkalmazásra van szükséged (> 19).

- A Smart Control alkalmazásban koppints a „Connections” opcióra. Megjelenik a fülhallgatóval párosított Bluetooth-eszközök listája.
- Válaszd ki a listából azt a párosított eszközt, amelyhez a fülhallgatót csatlakoztatni szeretnéd. Ellenőrizd, hogy a kívánt eszköz, valamint a Bluetooth kapcsolat be van-e kapcsolva.

A kívánt Bluetooth-eszköz és a fülhallgató között létrejön a Bluetooth audio kapcsolat.

Az eszköz és a fülhallgató közötti alkalmazás-kapcsolat a Smart Control alkalmazás telepítése után is aktív marad (az alkalmazás és a fülhallgató közötti kommunikáció esetén csak a Bluetooth Low Energy kapcsolat; az eszköz neve félkövéren kiemelve látható).

A fülhallgató leválasztása a Bluetooth-eszköztől

- A Bluetooth-eszköz menüjében inaktiváld a fülhallgatóval létesített kapcsolatot. A fülhallgató leválik a Bluetooth eszköztől. A fülhallgató ezt követően egyéb párosított eszközökre keres. Ha nem található eszköz „No connection” hangüzenet hallható. A fülhallgató készenléti üzemmódba kapcsol.

i A Smart Control alkalmazás „Connections” funkcióján keresztül a fülhallgatót a már meglévő kapcsolat megszüntetése nélkül is csatlakoztathatod a párosított eszközökhöz (> 34).

i Ha törölni szeretnéd a fülhallgató Bluetooth párosítási listáját, állítsd vissza a fülhallgatót a gyári alapbeállításokra (> 34).

A tartalék fülrész párosítása

Szállításkor a jobb és a bal oldali fülrész párosítva van egymással. Mindamellet, ha másik fülrészt (pl. tartalék fülrészt) használsz, akkor a két fülrészt egyszer párosítanod kell egymással: A párosítás folyamán visszatérnek a fülhallgató gyári alapértelmezett beállításai.

1. Helyezd be mindkét fülrészt a töltőtökbe és hagyd nyitva a tok fedelét.

- Kb. 20 másodperc elteltével megtörténik a fülrészek egymással való párosítása.
A töltőtok LED-je ezután 3x felváltva pirosan és zölden világít. A fülrészek most párosítva vannak egymással.

i Ha túl korán csukad le a töltőtok fedelét, ismételd meg a fenti eljárást.

i A tartalék fülrésszel történő párosítást követően minden beállítás visszaáll. Párosítsd újra a fülhallgatót az okostelefonnal (> 16).

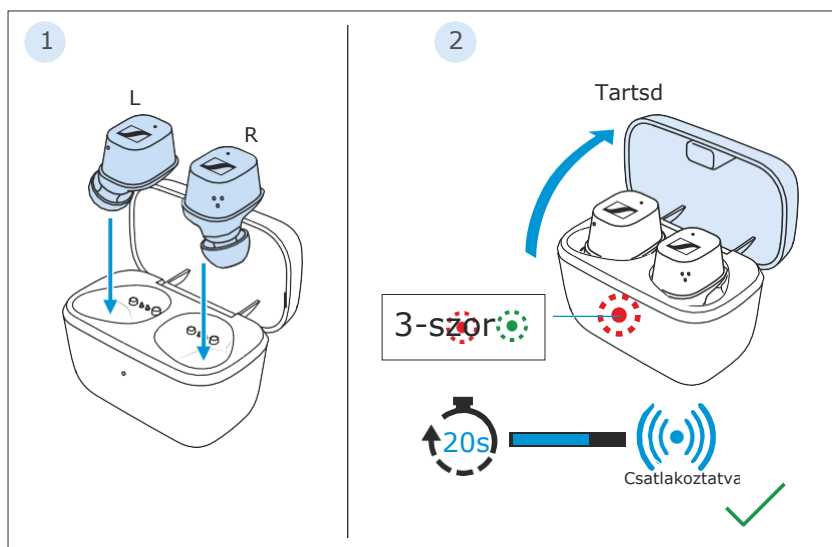

A Smart Control alkalmazás telepítése

Ahhoz, hogy a fülhallgató összes beállítását és funkcióját teljes mértékben kihasználhasd, telepítened kell okostelefonodra az ingyenes Sennheiser Smart Control alkalmazást.

Töltsd le az alkalmazást az App Store vagy a Google Play alkalmazás-áruházból, és telepítsd okostelefonodon. Alternatív megoldásként olvasd be az okostelefonnal a következő QR-kódot, vagy keresd fel a következő weboldalt:

www.sennheiser.com/smartcontrol

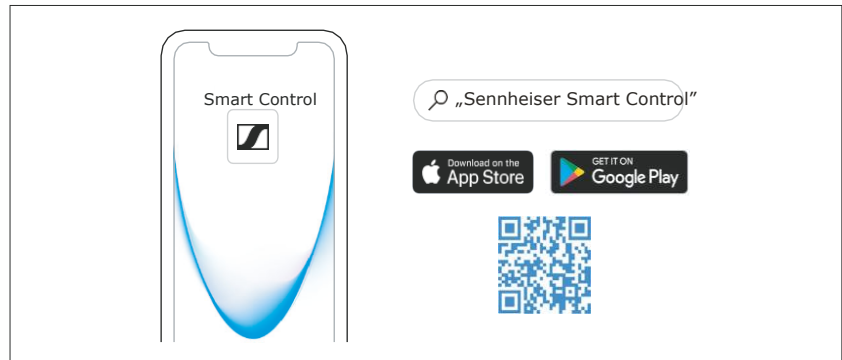

- Csatlakoztasd okostelefonod a fülhallgatóhoz a Bluetooth-kapcsolat segítségével (> 15).
- Indítsd el a Smart Control alkalmazást.
- Kövesd az alkalmazás utasításait.

Megfelelő fülgumik kiválasztása a fülrészek optimális illeszkedéséhez

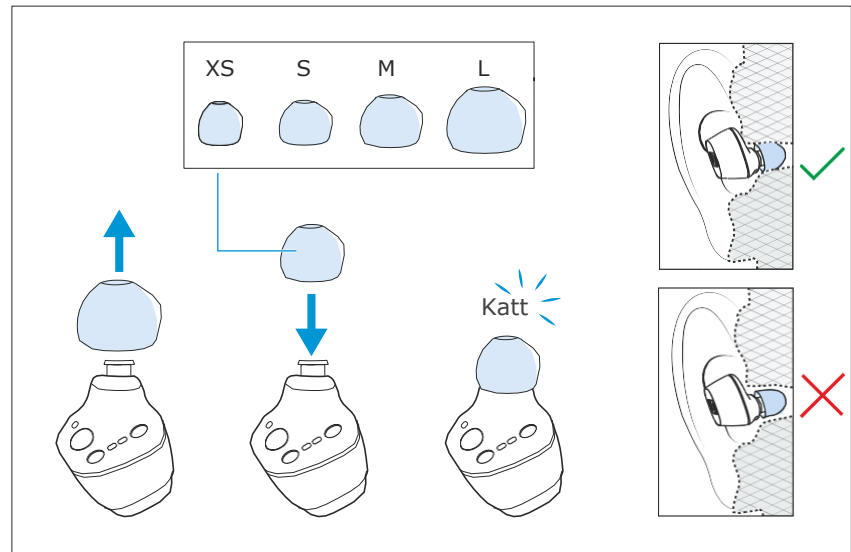

Az érzékelt hangminőség – a fülhallgató mélyhang-visszaadását és maximális zajkioltó képességét is beleértve – nagymértékben függ a fülrészek megfelelő illeszkedésétől.

- Húzd le a fülgumit a fülrészről.
- Helyezd fel az új fülgumit a fülrészre. Ellenőrizd, hogy megfelelően a helyére rögzült-e!
- Próbáld ki, hogy mely méretű fülgumi biztosítja számodra a legjobb hangminőséget és a legkényelmesebb viseletet.

4 különböző méretű (XS, S, M és L) fülgumi közül választhatsz. A fülgumiknak szorosan kell a hallójáratba illeszkedniük, teljesen ki kell tölteniük azt.

A fülgumik behelyezése a fülbe

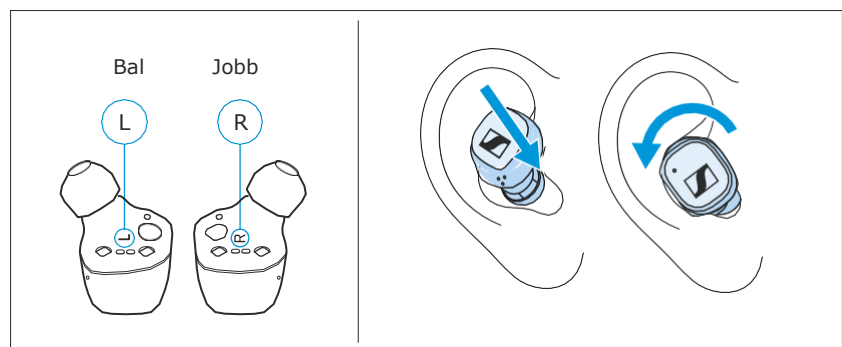

- Tedd a jobb fülrészt a jobb, a bal fülrészt pedig a bal füledhez.
- Helyezd a fülbe a fülrészeket kissé ferde szögben, majd óvatosan elfordítva rögzítsd azokat a hallójáratban úgy, hogy tökéletesen, mindamellettt kényelmesen illeszkedjenek (> 20).

A jobb vagy bal oldali fülrész önmagában is használható. Ha használat közben behelyezed az egyik fülrészt a töltőtokba, a másik fülrészben egy rövid időre megszakad a lejátszás.

- i** A Smart Pause funkció automatikusan leállítja a zenelejátszást, ha a fülhallgatót kiveszed a füledből (> 25).

A fülhallgató bekapcsolása



FIGYELMEZTETÉS

Magas hangerő okozta halláskárosodás veszélye!

A magas hangerőn történő műsorhallgatás tartós halláskárosodáshoz vezethet.

- A fejhallgató felhelyezése előtt állítsd a hangerőt alacsony szintre (> 22).
- Ne használj hosszú időn keresztül magas hangerőszintet.

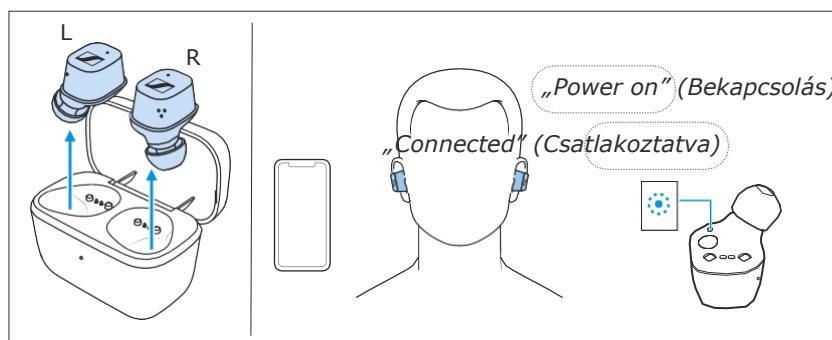

- Vedd ki mindkét fülrészt a töltőtokból, majd helyezd be azokat a füledbe (> 20).

Ha egy párosított Bluetooth-eszköz hatótávolságon belül van, „Power on” (Bekapcsolás), majd „Connected” (Csatlakoztatva) hangüzenet hallható. A fülrészek LED-jei kéken világítanak.

- i** Ha bejövő hívás közben veszed ki a fülrészeket a töltőtokból, a hívás automatikusan elfogadásra kerül, és a fülhallgatót headsetként használhatod a telefonbeszélgetésekhez.

Ez az Auto Call (automatikus hívás) funkció ki is kapcsolható (> 27).

- i** Ha 15 percen keresztül nem található párosított Bluetooth eszköz, a fülhallgató automatikusan készenléti üzemmódba kapcsol. Ezt a beállítást a Smart Control alkalmazáson keresztül is kikapcsolhatod. A fülhallgató felébresztéséhez érintsd meg az érintőpanelet, vagy rövid időre helyezd a fülrészeket a töltőtokba.

A fülhallgató kikapcsolása

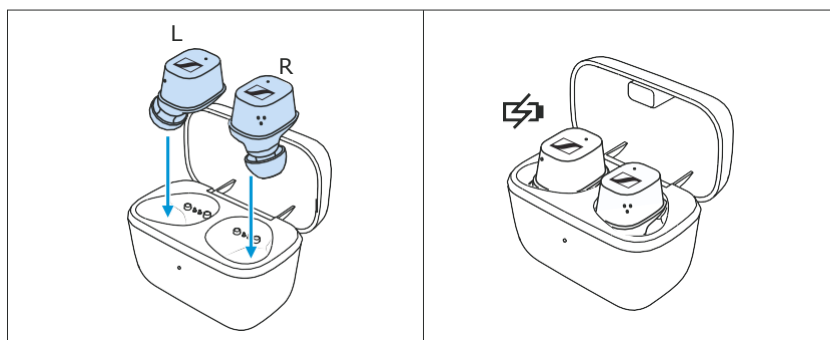

A fülhallgató kifejezett kikapcsolására nincs szükség.

- A fülrészek kikapcsolásához helyezd azokat a töltőtokba. Amint behelyezed a fülrészeket a töltőtokba, azok kikapcsolnak, és megkezdődik a töltés (> 14).

i Ha 15 percen keresztül nem található párosított Bluetooth eszköz, a fülhallgató automatikusan készenléti üzemmódba kapcsol. A fülhallgató felébresztéséhez érintsd meg az érintőpanelet, vagy rövid időre helyezd a fülrészeket a töltőtokba.

A hangerő szabályozása



FIGYELMEZTETÉS

Magas hangerő okozta halláskárosodás veszélye!

A magas hangerőn történő műsorhallgatás tartós halláskárosodáshoz vezethet.

- A fülhallgató behelyezése és az audio források közötti váltás előtt állítsd a fülhallgató hangerejét alacsony szintre.
- Ne használj hosszú időn keresztül magas hangerőszintet.

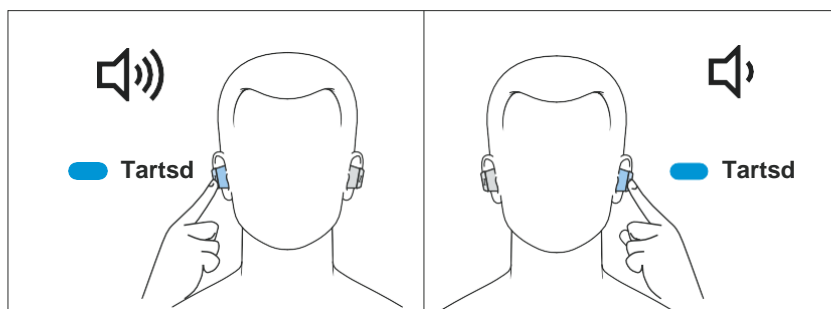

A hangerő növeléséhez:

- Érintsd meg és tartsd lenyomva a jobb oldali fülrész érintőpanelét, amíg a hangerő növekedésnek nem indul és el nem éri a kívánt szintet.

A hangerő csökkentéséhez:

- Érintsd meg és tartsd lenyomva a bal oldali fülrész érintőpanelét, amíg a hangerő csökkenni nem kezd és el nem éri a kívánt szintet.

A minimális, illetve maximális hangerő elérésekor a fülhallgatóban „Volume max” vagy „Volume min” hangüzenet hallható.



A hangerőt a csatlakoztatott Bluetooth-eszközzel is szabályozhatod.

Információk az aktív zajkioltásról (ANC)

A hallójáratba dugható kialakítás miatt a fülrészek hatékonyan csillapítják a környező zajokat (passzív zajcsillapítás).

Emellett a fülhallgató aktív zajkioltó (ANC) funkcióval is rendelkezik, melynek segítségével minimálisra csökkenthető a környező zaj. A rendszer a fülrészekbe épített mikrofonok segítségével főként az alacsony frekvenciájú zajokat csökkenti hatékonyan. Így elkerülhető a fülre nehezedő nyomás és az enyhe ANC zaj (ami nagyon csendes környezetben szokott jelentkezni).

A fülhallgató az ANC funkció használata közben is hangminősége legjavát adja.

Ha zajos környezetben szeretnél csendet teremteni magad köré, a fülhallgató ANC funkciójának használatával ezt egyszerűen megoldhatod.

Megjegyzések az aktív zajkioltással kapcsolatban

- Különösen az állandó alacsony-frekvenciájú zaj (pl. motorzaj vagy ventilátorzaj) elnyomására alkalmas.
- A beszéd, illetve a magasfrekvenciás zajok ugyan jelentősen mérséklődnek, de érzékelhetőek maradnak.
- Ha szokatlan zaj (fütyülés vagy sípolás) hallható, vedd ki, majd helyezd vissza a fülhallgatót. Ügyelj arra, hogy a fülrészek megfelelően illeszkedjenek és töltsék ki a hallójáratot.
- A hangos, szokatlan (fütyülő vagy sípoló) zaj elkerülése és a megfelelő zajkioltás érdekében ne takard el a fülkagylók külső felén található aktív zajkioltó mikrofon nyílásait.
- Az aktív zajkioltás (ANC) funkció használatával csökken az akku üzemideje.

Az aktív zajkioltás (ANC) be-/kikapcsolása

- Koppints a bal oldali fülrész érintőpanelére 3x.
Az aktív zajkioltás (ANC) be-, illetve kikapcsolása:

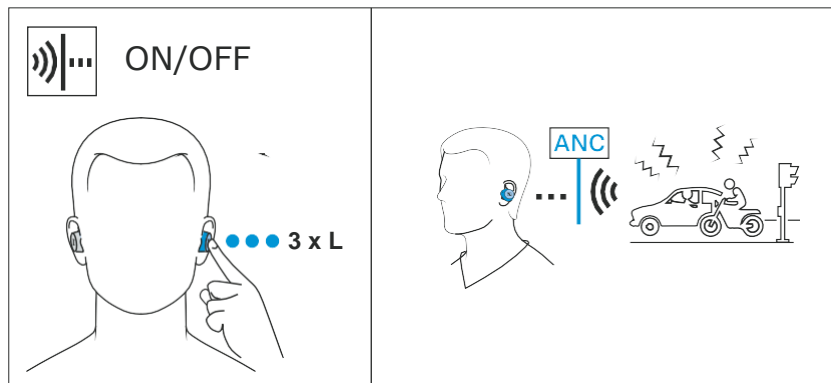

i Az ANC funkciót a Smart Control alkalmazáson keresztül is be-/kikapcsolhatod.

Környező hangok vagy beszélgetések hangjának beengedése – a Transparent Hearing (hangáteresztés) funkció be-/kikapcsolása

A *Transparent Hearing* (hangáteresztés) funkciónak köszönhetően mindig észlelni tudod a környező történéseket, és a fülrészek kivétele nélkül is könnyedén tudsz beszélgetni. Kiváló lehetőség a vonaton vagy a repülőgépen elhangzó közlemények meghallgatására, vagy párszavas beszélgetések lefolytatására.

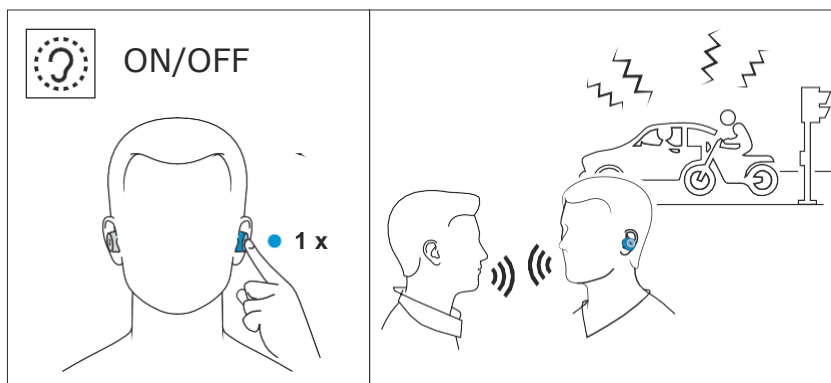

- Koppints a bal oldali fülrész érintőpanelére 1x.
A Smart Control alkalmazásban beállított *Transparent Hearing* (hangáteresztés) funkció bekapcsol. Így a fülrészek kivétele nélkül is hallod a környező hangokat.

A *Transparent Hearing* funkció kikapcsolása:

- Koppints a bal oldali fülrész érintőpanelére 1x.

A Transparent Hearing (hangáteresztés) funkció beállítása

A *Transparent Hearing* funkció teljes értékű használatához szükség van a Smart Control alkalmazásra (> 19).

- Válaszd ki a kívánt *Transparent Hearing* funkciót a Smart Control alkalmazásban:

Transparent Hearing (hangáteresztés) funkció	Leírás
„Keep music playing and mix with ambient sound”	Hanglejátszás (pl. zenelejátszás) környezeti hangokkal keverve.
„No music playback, only ambient sound”*	Hanglejátszás (pl. zenelejátszás) elnémítása, csak a környezeti hangok hallhatók.

*: alapértelmezett beállítás

A hangvezérlés/hangtárcsázás használata



- Koppints a jobb oldali fülrész érintőpanelére 3x.
Az okostelefon elérhető hangasszisztense bekapcsol (*az okostelefonon lévő rendszertől vagy alkalmazástól függően: SIRI, Google Assistant, ...).

- Tedd fel a hangasszisztensnek a kérdésed vagy adj valami utasítást.

A hangvezérlés/hangtárcsázás törléséhez:

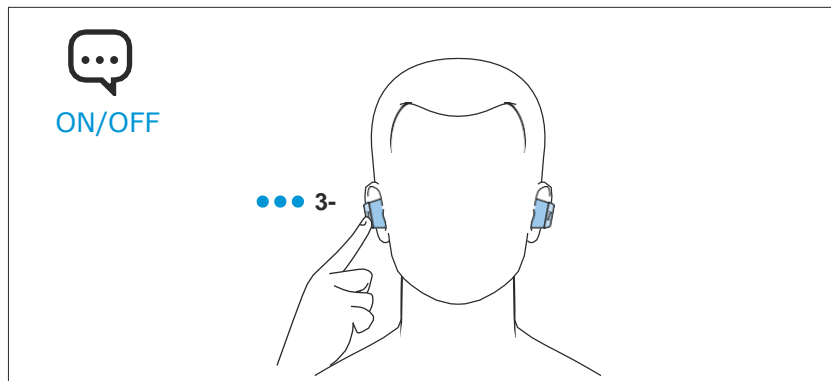
- Koppints a jobb oldali fülrész érintőpanelére 3x.



Jobb oldali érintőpanel	Funkció
	Koppintás 3x 

A Smart Pause (intelligens szüneteltetés) funkció használata

A fülrészek automatikusan érzékelik, amikor a füledbe behelyezed, illetve kiveszed azokat.

A zenelejátszás szünetel, amikor a fülrészeket kiveszed, illetve folytatódik, amikor ismét behelyezed azokat (ha 2 percnél hosszabb időre szakad meg a lejátszás, behelyezéskor nem indul el automatikusan).

A funkciót a Smart Control alkalmazáson keresztül aktiválhatod (alapértelmezett beállítás) vagy deaktiválhatod.



Zenelejátszás vezérlése

A zenelejátszási funkciók csak akkor érhetőek el, ha a fülhallgató és a készülék Bluetooth-kapcsolaton keresztül csatlakozik. Elképzelhető, hogy az okostelefon vagy a zenelejátszó nem támogat minden funkciót.



Zenelejátszás indítása/szüneteltetése



- Koppints a jobb oldali fülrész érintőpanelére 1x.

Jobb oldali érintőpanel	Funkció
	Koppintás 1x 
	Zenelejátszás indítása vagy szüneteltetése

Az előző műsorszám lejátszása

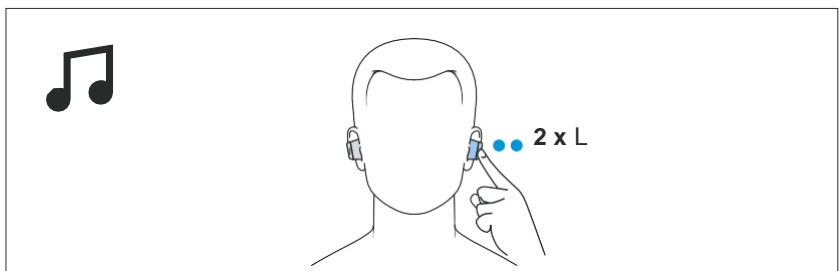
- Koppints a bal oldali fülrész érintőpanelére 2x.





Bal oldali érintőpanel	Funkció
	Koppintás 2x 
	A lejátszási lista előző műsorszámának lejátszása

A következő műsorszám lejátszása

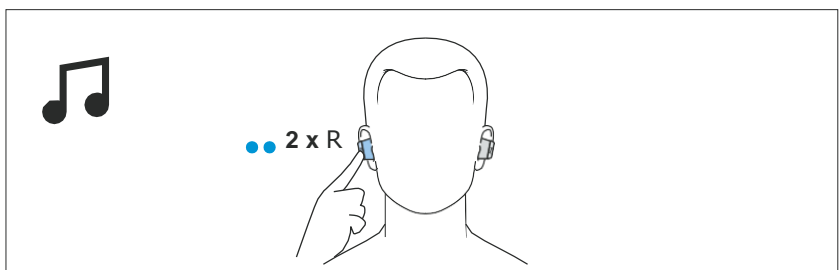
- Koppints a jobb oldali fülrész érintőpanelére 2x.



Jobb oldali érintőpanel	Funkció
	Koppintás 2x 
	A lejátszási lista következő műsorszámának lejátszása

Telefonhívások bonyolítása a fülhallgató használatával

A telefonbeszélgetés funkciók csak akkor érhetőek el, ha a fülhallgató és az okostelefon Bluetooth-kapcsolaton keresztül csatlakozik.

Elképzeltető, hogy némely okostelefon és telefonos alkalmazás (pl. WhatsApp, Skype, WeChat) nem támogatja az összes hívásvezérlő funkciót.

Hívás közben a **jobb és/vagy bal oldali fülrészsel** vezérelheted a hívásfunkciókat.

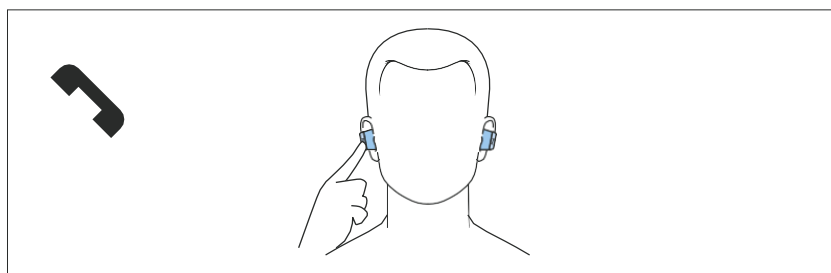

Hívás kezdeményezése

- Tárcsázd a mobiltelefonon a kívánt számot.
Ha okostelefonod nem továbbítja automatikusan a hívást a fülhallgatóra, válaszd ki az okostelefon audioforrásaként a „CX Plus True Wireless” opciót (szükség esetén lásd az okostelefon használati utasítását).

Hívás fogadása/elutasítása/befejezése

Ha a fülhallgatót okostelefonhoz csatlakoztatod és bejövő hívás érkezik, egy csengő hangot hallasz a fülhallgatóban.

Ha bejövő hívás közben zenét játszol le, a zenelejátszás egészen a hívás befejezéséig szünetel.

Jobb vagy bal oldali érintőpanel		Funkció
	Koppintás 1x ●	Hívás fogadása
	Koppintás 1x ●	Beszélgetés befejezése „Call ended” (beszélgetés vége) hangüzenet
	Koppintás 2x ● ●	Hívás fogadásának elutasítása „Call rejected” (hívás elutasítva) hangüzenet
	Koppintás 1x ●	Bejövő hívás fogadása és folyamatban lévő beszélgetés befejezése
	Koppintás 2x ● ●	Bejövő hívás elutasítása és folyamatban lévő beszélgetés folytatása

Az Auto Call (automatikus hívás) funkció használata

Ha bejövő hívás közben veszed ki a párosított fülrészeket a töltőtokból, a hívás automatikusan elfogadásra kerül, és a fülhallgatót headsetként használhatod a telefonbeszélgetésekhez.

A funkciót a Smart Control alkalmazáson keresztül aktiválhatod (alapértelmezett beállítás) vagy deaktiválhatod. Ne feledd, hogy ha mindkét fül dugó (jobb és bal) beállítását módosítani szeretnéd, mindkét fülrészt be kell kapcsolnod.

A jobb vagy bal oldali fülrész önmagában is használható. Ha használat közben behelyezed az egyik fülrészt a töltőtökbe, a másik fülrészben egy rövid időre megszakad a lejátszás.

A Sidetone (sajáthang) funkció használata

Ha a fülhallgató használatával telefonálsz, kellemesebb lehet, ha a fülhallgatón keresztül a saját hangod is hallod. Ha a Sidetone funkció be van kapcsolva, telefonbeszélgetéseknél a fülhallgató a saját hangod is lejátszza.

A funkciót a Smart Control alkalmazáson keresztül aktiválhatod (alapértelmezett beállítás) vagy deaktiválhatod. Ne feledd, hogy ha mindkét fül dugó (jobb és bal) beállítását módosítani szeretnéd, mindkét fülrészt be kell kapcsolnod.

Az akkumulátor töltöttségi szintjének megjelenítése

Ha a fülhallgató csatlakoztatva van a Bluetooth-eszközhöz, az okostelefon vagy az eszköz képernyőjén (a használt eszköztől és operációs rendszertől függően) megjeleníthető az akku töltöttségi szintje.



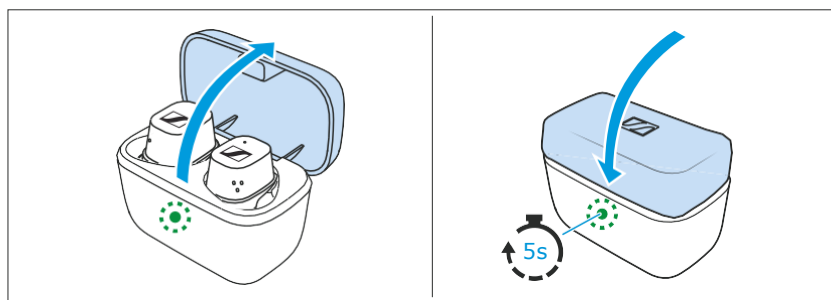

A Smart Control alkalmazás a fülhallgatók újratölthető akkujainak töltöttségi szintjét is megjeleníti.

[Az akku töltöttségi szintjének megjelenítése a töltőtök használatával](#)



Ha nincs USB-kábel csatlakoztatva a töltőtökhoz:

- Nyisd fel a töltőtök fedelét.
A töltőtök LED-je az akku töltöttségi szintjét mutatja:
Ha lecsukod a töltőtök fedelét, a LED 5 mp. elteltével kikapcsol.

LED		Töltőtok behelyezett fülrészekkel EGYÜTT	Töltőtok behelyezett fülrészek NÉLKÜL
	zölden világít	... a fülrészek teljesen fel vannak töltve, és a töltőtok még legalább egy teljes ciklust képes tölteni	... a töltőtok teljesen fel van töltve
	sárgán pulzál	... a fülrészek a töltőtok újratölthető akkuján keresztül töltődnek	–
	sárgán világít	... a fülrészek teljesen fel vannak töltve, a töltőtok viszont már nem képes egy teljes következő ciklust tölteni	... a töltőtok töltöttségi szintje 90% alatt van
	pirosan világít	... a fülrészek újratölthető akkujai és a töltőtok teljesen le vannak merülve	... a töltőtok újratölthető akkujai le van merülve
	pirosan villog	... töltési hiba/akkuhiba észlelhető legalább az egyik fülrészben (> 33)	... töltési hiba/akkuhiba észlelhető a töltőtokban (> 33)

Hangeffektek/EQ beállítása

A hangeffektek/EQ használatához szükség van a Smart Control alkalmazásra (> 19).

- A Smart Control alkalmazásban válaszd ki az EQ segítségével a kívánt hangeffektet. Gyárilag beállított programokat vagy saját beállításokat is használhatsz.

A hangzéeffektek tárolása a fülhallgatóban történik. Ezek a hangzásbeállítások a Smart Control alkalmazás használata nélkül, vagyis másik Bluetooth eszköz használata esetén is aktívak. Ne feledd, hogy ha mindkét fül dugó (jobb és bal) beállítását módosítani szeretnéd, mindkét fülrészt be kell kapcsolnod.

A hangutasítások/hangjelzések beállítása

A hangutasítások/hangjelzések beállításához szükség van a Smart Control alkalmazásra (> 19).

Módosíthatod a hangüzenetek nyelvét, választhatsz a hangüzenetek és a sípoló hangjelzések között, illetve néhány kivételtől eltekintve kikapcsolhatod az állapotüzeneteket (pl. lemerült akku jelzése). Ne feledd, hogy ha mindkét fül dugó (jobb és bal) beállítását módosítani szeretnéd, mindkét fülrészt be kell kapcsolnod.

A vezérlőfunkciók testreszabása

A zenelejátszás vezérlőfunkcióinak testreszabásához szükség van a Smart Control alkalmazásra (> 19).

Az alkalmazás lehetővé teszi a vezérlőfunkciók, illetve egyéb parancsok testreszabását, valamint a gyárilag beállított vezérlőfunkciók kiválasztását. Némely alapfunkció (pl. hívásvezérlés) módosítására nincs lehetőség.

A fülrészek tárolása/szállítása a töltőtokban

Használaton kívül vagy a szállításkor történő sérülés elkerülése érdekében tárold a fülrészeket a töltőtokban. A fülrészek automatikusan feltöltődnek, így mindig a teljes akkumulátor-üzemidő áll rendelkezésedre.

- Az enyhe mágneses ellenállást kifejtő töltőtöket felnyitva helyezd a bal fülrészt a bal oldali töltőrekeszbe, a jobb fülrészt pedig a jobb oldali töltőrekeszbe.
A fülrészeket mágnes húzza be a töltőrekeszekbe.
- Csukd le a töltőtök fedelét.

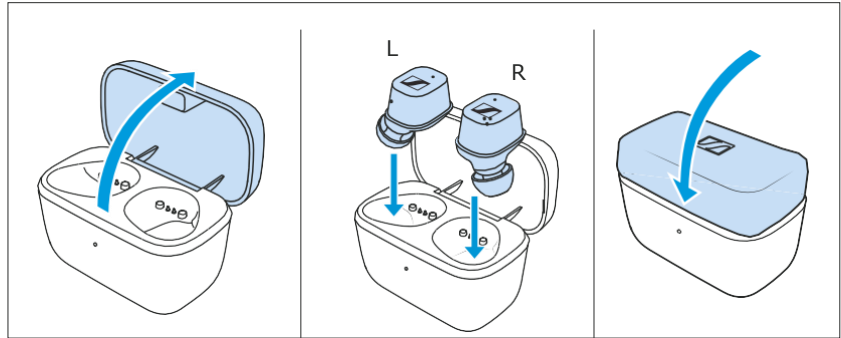

A fülrészek/töltők ápolása és karbantartása

FIGYELMEZTETÉS

A különféle folyadékok károsíthatják a termék elektronikáját!

A termék burkolatába bejutó folyadék rövidzárlatot okozhat és károsíthatja az elektronikát.

- Ne vigyél folyadékot a termék közelébe.
 - Ne használj semmilyen hígító- vagy tisztítószert!
-
- A töltőket csak puha, száraz törőruhával tisztítsd.
 - A fülrészeket csak enyhén benedvesített törőruhával tisztítsd.
 - A szilikon fülgumikat langyos folyóvíz alatt tisztítsd meg. A fülrészekre történő visszahelyezést megelőzően hagyd a fülgumikat szobahőmérsékleten száradni legalább 12 órán keresztül.
 - Időről-időre tisztítsd meg a fülrészek és a töltők töltőérintkezőit (pl. fülpiszkálóval).

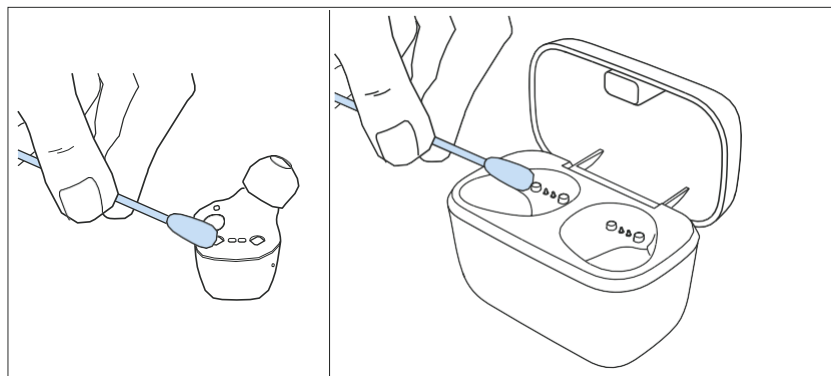

Ha nedvesség érte a fülrészeket:

- Távolítsd el a fülgumikat (füladaptereket), majd egy száraz ruhával töröld szárazra azokat a fülrészekkel együtt. Szükség esetén hagyd a fülrészeket és a fülgumikat kb. 12 órán át szobahőmérsékleten száradni.

Fülgumik cseréje

Higiénés okokból a fülgumit rendszeres időközönként cseréld. Tartalék fülgumikat a helyi Sennheiser partnernél vásárolhatsz.

1. Húzd le a fülgumit a fülrészről.
2. Helyezd fel az új fülgumit a fülrészre. Ellenőrizd, hogy megfelelően a helyére rögzült-e!

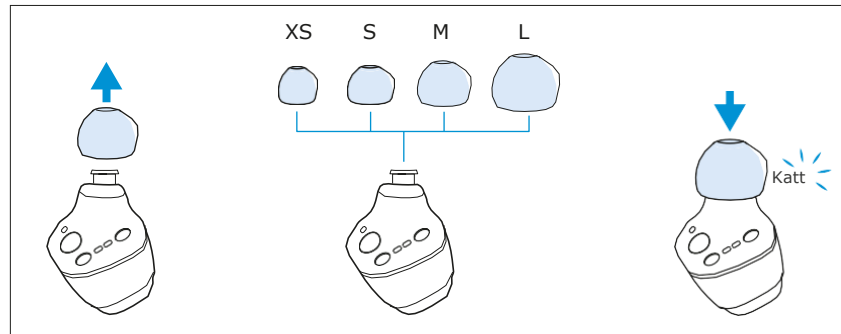

A beépített akkuval kapcsolatos információk

A Sennheiser garatálja, hogy az akkuk a termék megvásárlását követően optimális teljesítményt nyújtanak. Ha vásárláskor vagy a garanciális időszakon belül minden jel arra mutat, hogy az akku meghibásodott, vagy ha töltési hiba/akkuhiba jelentkezik (> 8), ne használd tovább a terméket, húzd ki azt a tápforrásból, és lépj kapcsolatba a helyi Sennheiser szervizpartnerrel. A Sennheiser partnere megjavítja a meghibásodott eszközt, illetve szükség esetén kicseréli azt.

Hibás akkumulátorral rendelkező terméket csak akkor küldj vissza a márkakereskedésbe vagy a Sennheiser partnerhez, ha ezt kifejezetten kérik. A helyi Sennheiser partner megtalálásához látogass el a következő oldalra: www.sennheiser.com/service-support.

Firmware-frissítések telepítése

A firmware-frissítések a Sennheiser Smart Control alkalmazás segítségével ingyenesen letölthetők az internetről.

- A fülrészeket a frissítési folyamat megkezdését megelőzően vedd ki a töltőkből és ne helyezd vissza, amíg teljesen fel nem töltődik.
- Csatlakoztasd a fülhallgatót okostelefonodhoz, és indítsd el a Smart Control alkalmazást (> 19).
- Az alkalmazás tájékoztatást nyújt az elérhető firmware-frissítésekről, és végigvezet a telepítési folyamaton.
- Frissítést megelőzően ellenőrizd, hogy az akkuk teljesen fel vannak-e töltve (> 14). A frissítési folyamat közben kerül az USB tápegység csatlakoztatását/leválasztását.

GYIK/Hibaelhárítás

A gyakran ismételt kérdések aktuális listája (GYIK)



Látogass el a CX Plus True Wireless termékoldalra a www.sennheiser.com weboldalon.

Itt megtalálsz a gyakran ismételt kérdések (GYIK) és a javasolt megoldások aktuális listáját.

Nem találtál választ a kérdésedre vagy a probléma továbbra is fennáll?

Ha a tapasztalt hibajelenség nem szerepel a GYIK részben vagy a hibát nem lehet megoldani az ajánlott módon, további segítségért lépj kapcsolatba a helyi Sennheiser képvisellel.

A helyi Sennheiser partner megtalálásához látogass el a következő oldalra: www.sennheiser.com/service-support.

A Bluetooth átviteli hatótávolság elhagyása

A vezeték nélküli telefonhívás vagy zeneáttöltés csak akkor működik, ha okostelefonod Bluetooth hatótávolságán belül tartózkodsz. A hatótávolság nagyban függ a környezeti feltételektől (pl. fal vastagsága, anyaga stb.). Szabad rálátás esetén a legtöbb okostelefon, illetve Bluetooth-eszköz hatótávolsága max. 10 méter.

Ha a fülhallgató az okostelefon Bluetooth hatótávolságán kívülre kerül, a hangminőség egyre romlik, majd elhangzik a „No connection” (nincs kapcsolat) hangüzenetet, és a kapcsolat teljesen megszakad. Ha ismét azonnal a Bluetooth hatótávolságon belülre kerülsz, a kapcsolat automatikusan helyreáll, és „Connected” (csatlakoztatva) hangüzenet hallható. Ha nem így történne, koppints 1x a fülhallgató érintőpanelére.

A fülhallgató újraindítása

Ha a fülhallgató funkciói nem megfelelően működnek, indítsd újra a rendszert. Az egyes beállítások (pl. párosítási beállítások) nem törlődnek.

Helyezd be mindkét fülrészt a töltőtokba és várj legalább 10 másodpercet, mielőtt újból kivennéd és ismét bekapcsolnád azokat.

A fülhallgató gyári alapértelmezett beállításainak visszaállítása

Ha a fülhallgató funkciói nem megfelelően működnek és az újraindítás (> 34) nem orvosolja a problémát, célszerű visszatérni a gyári alapértelmezett beállításokhoz. Ezzel – számos egyéb dolog mellett – a párosítási beállításokat is törlöd (> 17).

A gyári alapértelmezett beállításokhoz a *Smart Control* alkalmazás használatával is vissza tudsz térni.

Alternatív megoldásként manuálisan is elvégezheted a következő lépéseket:

1. Kapcsold ki a Bluetooth kapcsolatot okostelefonodon.
A kapcsolat a CX Plus True Wireless és az okostelefon között megszakad.
2. Vedd ki az egyik fülrészt a töltőtokból, a másikat pedig hagyd benne.

3. Érintsd meg és tartsd lenyomva 10 másodpercig annak a fülrésznek a vezérlőpanelét, amely nincs a töltőtokban.
A fülrész LED-je felváltva zölden és pirosan világít.
4. Vedd le az ujjad a vezérlőpanelről.
5. Helyezd vissza a fülrészt a töltőtokba. Ügyelj arra, hogy a töltőtök fedelét nyitva hagyd.
20 másodperc elteltével a fülrészek visszatérnek a gyári alapértelmezett beállításokhoz, és automatikusan megtörténik a párosításuk.

A fülrészek sikeres alaphelyzetbe állítását és egymással való párosítását követően a töltőtökon lévő LED felváltva 3x pirosan és zölden világít.

- A fülhallgató és az okostelefon újbóli csatlakoztatásához aktiváld újra a Bluetooth-t az okostelefonon.

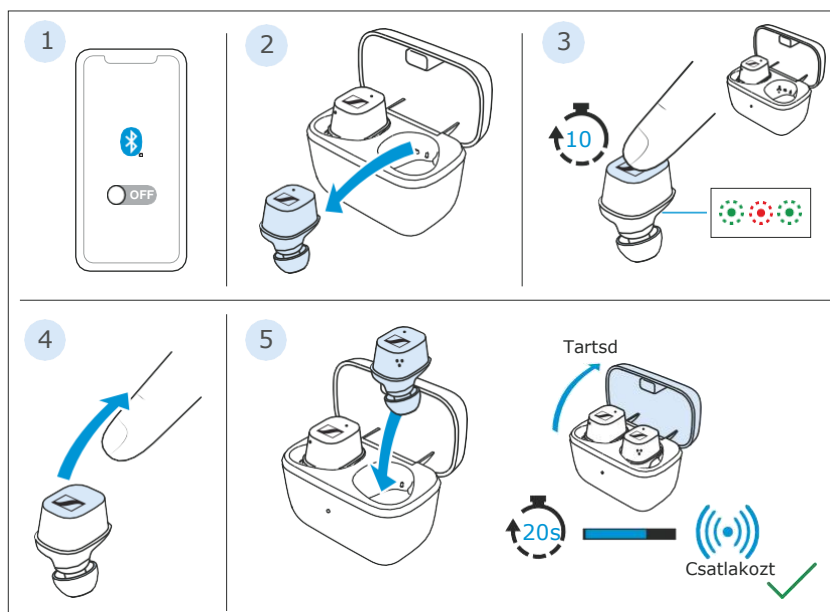

Tartalék fülrész párosítása másik fülrészszel

Szállításkor a jobb és a bal oldali fülrész párosítva van egymással. Mindamellet, ha másik fülrészt (pl. tartalék fülrészt) használ, akkor a két fülrészt egyszer párosítanod kell egymással: A párosítás folyamán visszatérnek a fülhallgató gyári alapértelmezett beállításai.

1. Helyezd be mindkét fülrészt a töltőtökbe és hagyd nyitva a tok fedelét.
2. Kb. 20 másodperc elteltével megtörténik a fülrészek egymással való párosítása.
A töltőtök LED-je ezután 3x felváltva pirosan és zölden világít. A fülrészek most párosítva vannak egymással.

i Ha túl korán csukad le a töltőtök fedelét, ismételd meg a fenti eljárást.

i A tartalék fülrészszel történő párosítást követően minden beállítás visszaáll. Párosítsd újra a fülhallgatót az okostelefonnal (> 16).

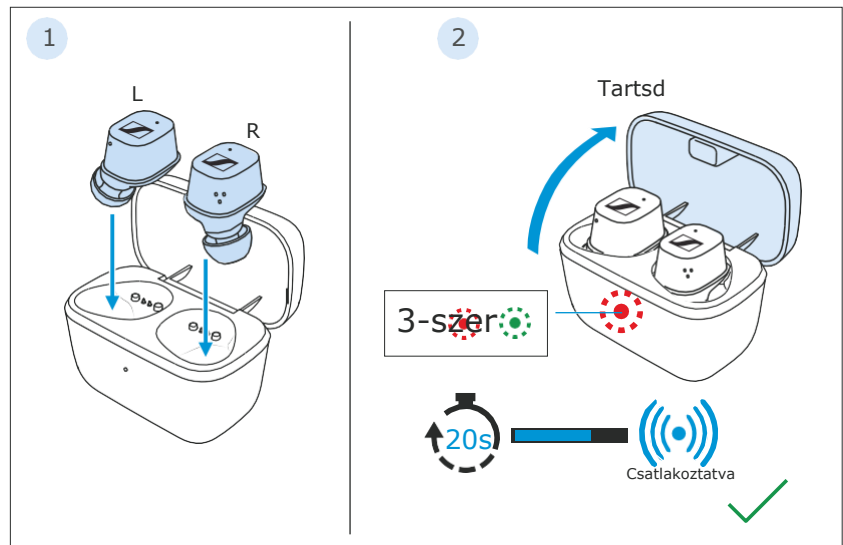

Műszaki jellemzők

CX Plus True Wireless

Modell: CXPLUSTW1, CXPLUSTW1 C, CXPLUSTW1 L, CXPLUSTW1 R

Viselési mód	True Wireless sztereó fülhallgató
Fülrész	hallójáratba dugható
Frekvenciamenet	5 Hz-21 kHz
Jelátalakító típusa	dinamikus
Jelátalakító mérete	7 mm
Hangnyomásszint (SPL)	114 dB (1 kHz/0 dBFS)
THD (1 kHz, 94 dB SPL)	≤ 0,08% (1 kHz, 94 dB)
Zajkioltás	ANC technológia, 1 db rögzítőmikrofonnal
Mikrofon működési elve	MEMS
Mikrofon frekvenciamenete	100 Hz–10 kHz
Mikrofon iránykarakterisztikája (beszédhang és ANC)	fülrészenként egy-egy 2-mikrofonos hangnyaláb-formáló mikrofon-array az aktív zajszűréshez
Áramellátás	Beépített lítium újratölthető akku, 3,7 V fülrészek: 55 mAh töltőtök: 400- 420 mAh USB-töltés a töltőtök USB-C aljzatán keresztül: 5 V , 600 mA
Működési idő	8 óra a fülrész akkumulátorával 24 óra a töltőtök akkumulátorával (tesztfeltételek: iPhone készülék 1 m-es távolságon belül, Bluetooth AAC kodek, 50%-os hangerőszint, Transparent Hearing és ANC kikapcsolva, EQ-beállítások nélkül)
Tölthető akkuk töltési ideje	kb. 1,5 óra a teljes feltöltéshez kb. 10 perc 1 óra zenelejátszáshoz
Hőmérséklettartomány	<i>üzemi:</i> 0–+40°C <i>tárolási:</i> -20–+60°C
Relatív páratartalom	<i>üzemi:</i> 10–80 %, kondenzáció-mentes <i>tárolás:</i> 10–90 %
Mágneses mező térerőssége	fülrészek: 0,7 mT töltőtök: 39 mT
Fülrészek behatolás elleni védettsége	Fröccsenésálló (IPX4)
Tömeg	fülrészek: kb. 6 g/db töltőtök: kb. 35 g Fülrészek és töltőtök: 47 g

Bluetooth

Verzió	Bluetooth 5.2 kompatibilis, 1. osztály
Átviteli frekvencia	2 402 MHz–2 480 MHz
Moduláció	GFSK, $\pi/4$ DQPSK, 8DPSK
Profilok	HFP, AVRCP, A2DP
Kimenő-teljesítmény	10 mW (max)
Kodek	aptX®, aptX adaptive®, AAC, SBC
Eszköz neve	CX Plus True Wireless

Gyártói nyilatkozatok

Garancia

A Sennheiser electronic GmbH & Co. KG 24 hónapos garanciát nyújt erre a termékre.

Az aktuális garanciális feltételeket a www.sennheiser.com weboldalon, vagy a helyi Sennheiser partnernél tudhatod meg.

A következő előírásoknak felel meg

- Általános Termékbiztonsági irányelv (2001/95/EC)
- Megfelel az országspecifikus követelmények szerinti hangnyomás-határértékeknek

EU megfelelési nyilatkozat



- RoHS irányelv (2011/65/EU)

A Sennheiser Electronic GmbH & Co. KG kijelenti, hogy a CXPLUSTW1 (CXPLUSTW1 R, CXPLUSTW1 L, CXPLUSTW1 C) rádióberendezés-típus megfelel a rádióberendezésekről szóló irányelvnek (2014/53/EU).

Az EU-megfelelési nyilatkozat teljes szövege a következő internetcímen érhető el: www.sennheiser.com/download.

UK megfelelési nyilatkozat



- RoHS irányelv (2011/65/EU)
- Rádióberendezésekről szóló előírás (2017)

A megsemmisítésre vonatkozó megjegyzések



- Elemekre vonatkozó irányelv (2006/66/EK és 2013/56/EU)
- WEEE irányelv (2012/19/EU)

A terméken, az akkun/újratölthető akkun (ha van) és/vagy a csomagoláson lévő áthúzott kerek szemétyűjtő tartály szimbólum azt jelzi, hogy ezeket a termékeket nem szabad a háztartási hulladékkal együtt kidobni, hanem élettartamuk végén külön kell ártalmatlanítani. A csomagolás ártalmatlanításához tartsd be az adott országban érvényes, a hulladékok elkülönítésére vonatkozó jogi előírásokat.

A termékek újrahasznosításával kapcsolatos további információk a helyi önkormányzatoktól, az önkormányzati gyűjtőhelyektől vagy a Sennheiser partnertől szerezhető be.

Az elektromos és elektronikus berendezések, akkuk/újratölthető akkuk (ha vannak) és csomagolások szelektív gyűjtése az újrafelhasználás és az újrahasznosítás elősegítését, valamint az ilyen termékekben található potenciálisan veszélyes anyagok által okozott negatív hatások megelőzését szolgálja. Ezzel jelentősen hozzájárulsz a környezet és a közegészség védelméhez.

Védjegyek

A Sennheiser a Sennheiser electronic GmbH & Co. KG. bejegyzett védjegye.

Az Apple az iPhone, az Apple logó és a Siri az Apple Inc. bejegyzett védjegye az Egyesült Államokban és a világ egyéb országaiban. Az App Store az Apple Inc. szolgáltatási márkája. Az „iPhone” védjegy Japánban az Aiphone K.K. engedélyével használható.

A Google Play elnevezés és a Google Play logó a Google LLC védjegye.

A Bluetooth® világmárka név és logó a Bluetooth SIG, Inc. bejegyzett védjegye és tulajdona, melyeket a Sennheiser electronics GmbH & Co. KG engedély alapján használ.

A Qualcomm aptX a Qualcomm Technologies International, Ltd. terméke. A Qualcomm a Qualcomm Incorporated Egyesült Államokban és egyéb országokban bejegyzett védjegye, melyet a Sennheiser engedéllyel használ.

Az aptX a Qualcomm Technologies International, Ltd. Egyesült Államokban és egyéb országokban bejegyzett védjegye, melyet a Sennheiser engedéllyel használ.

A használati útmutatóban megemlített egyéb termék- és cégnevek a vonatkozó védjegytulajdonosok tulajdonát képezhetik.